



Chuyên gia lọc nước  
thông minh

KAROFI®

Hướng dẫn khắc phục  
một số sự cố thường gặp

[ DVBH – TTĐVKH ]

[28/05/2019]





Sơ đồ điện các dòng sản phẩm

- Page 3 -

Hướng dẫn xử lý sự cố đơn giản

- Page - 7

Hỏi đáp kỹ thuật

- Page - 14

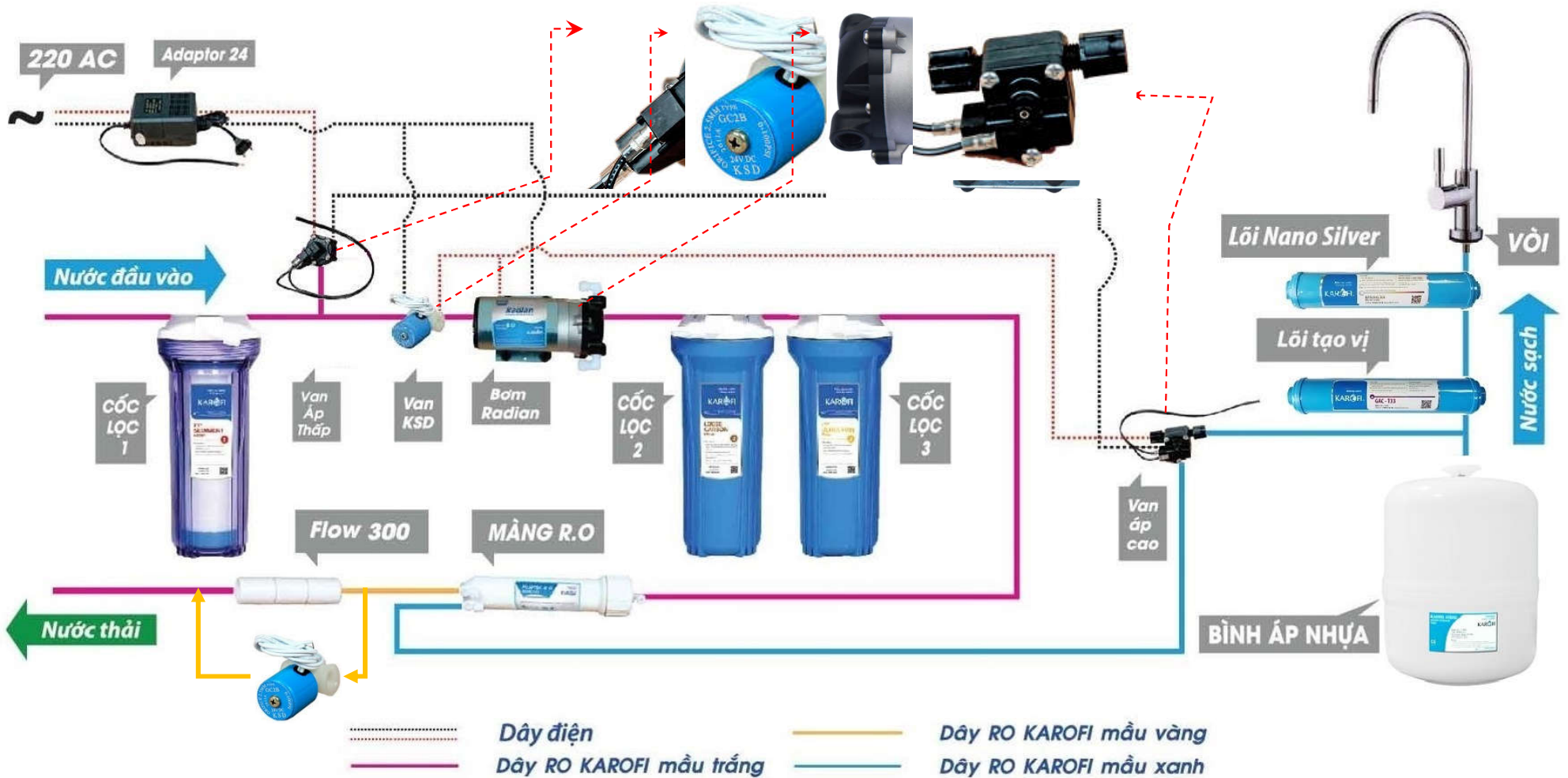

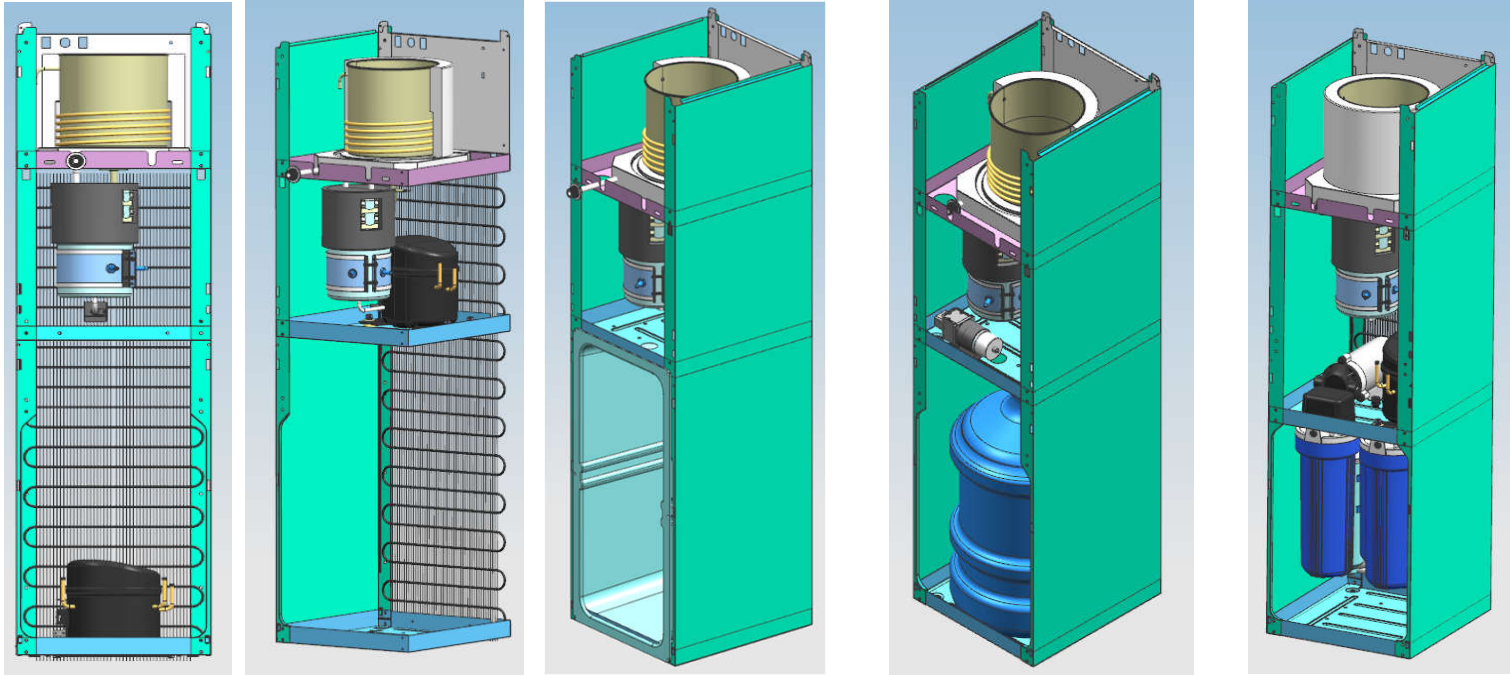

- Vỏ máy
- Máy nén
- Giàn nóng, giàn lạnh
- Bình chứa nước nóng, bình chứa nước lạnh

Sơ đồ điện Ero/Ne/Ts146

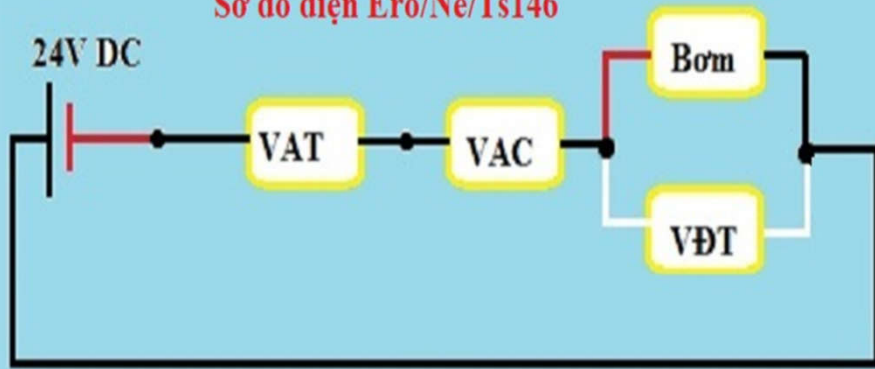

Sơ đồ điện Optimus/Megatone

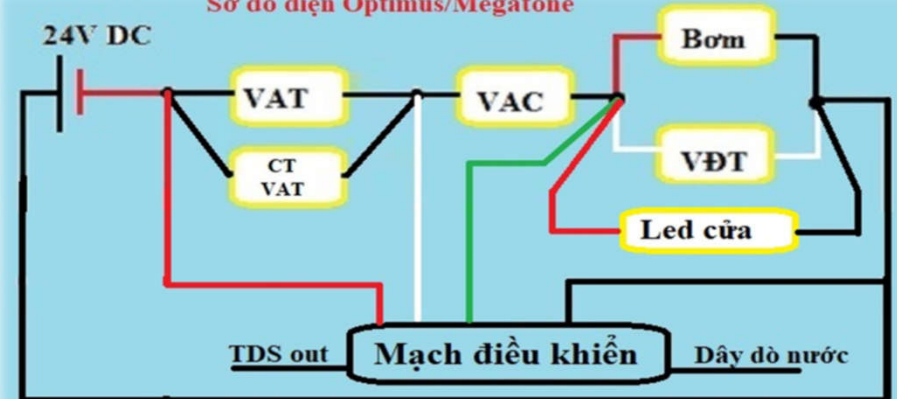

Sơ đồ điện IRO 1.1



Sơ đồ điện IRO 2.0

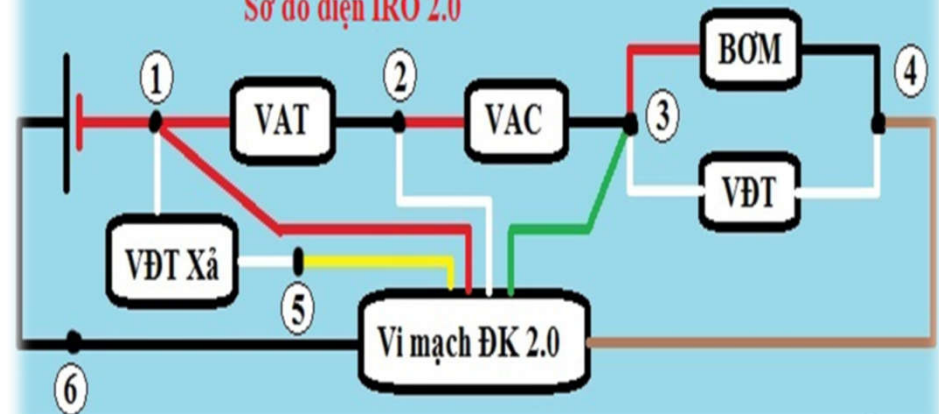



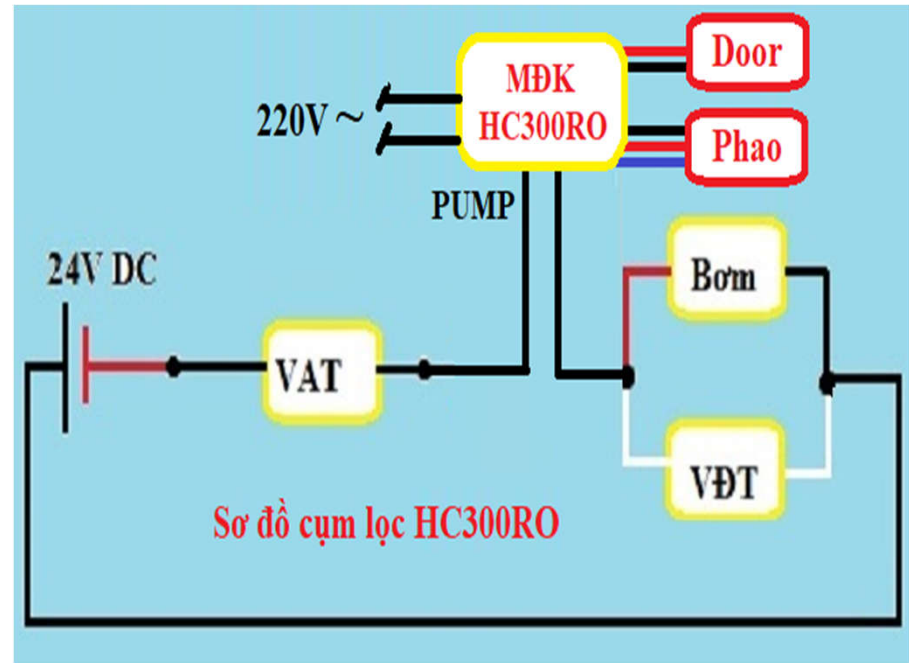
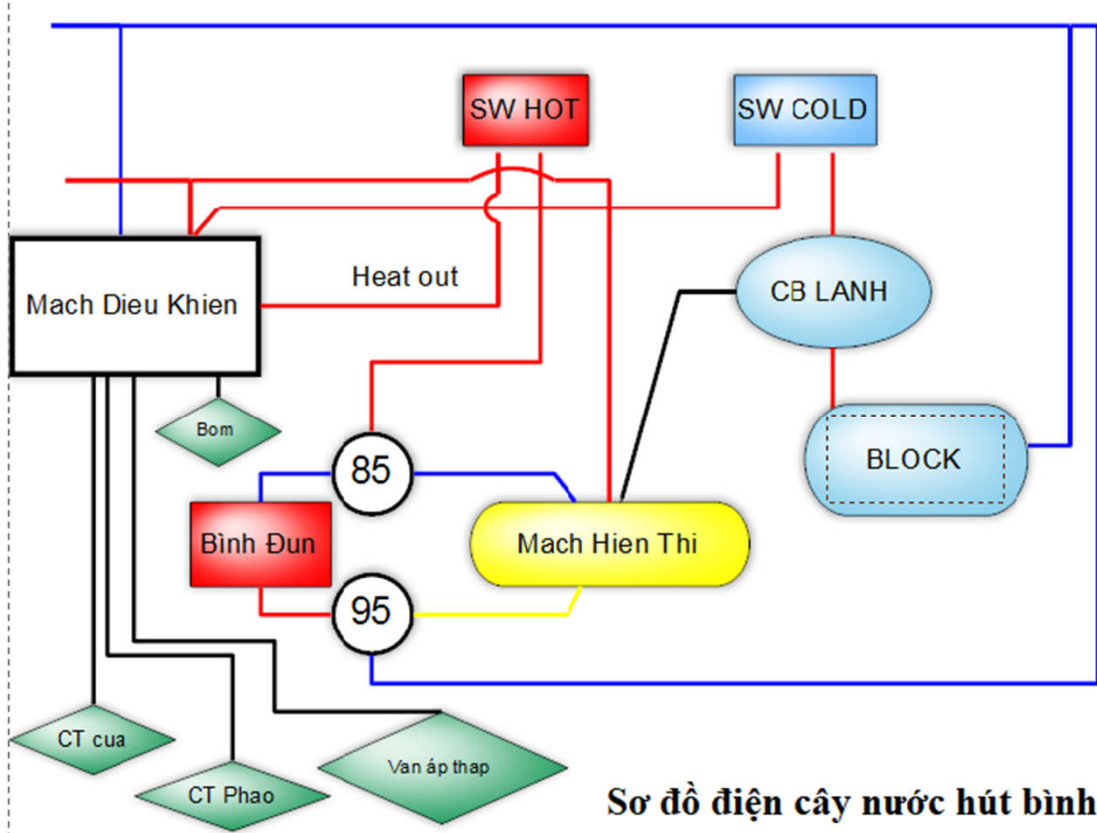

# HƯỚNG DẪN XỬ LÝ MỘT SỐ LỖI ĐƠN GIẢN



**MÁY KHÔNG HOẠT ĐỘNG**

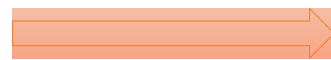

Kiểm tra nguồn điện cấp



**ĐẦU TẮT VAN ÁP THẤP**

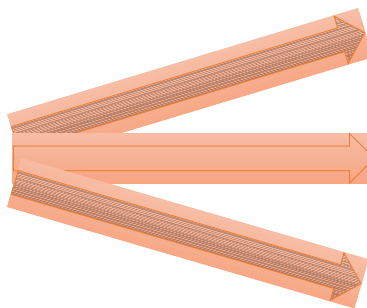

Kiểm tra nguồn nước cấp

Lỗi lọc thô 1,2,3 tầng bản

Van áp thấp hỏng



**ĐẦU TẮT VAN ÁP CAO**

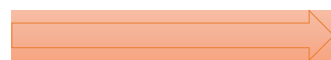

Thay thế van áp cao

**KIỂM TRA ADAPTOR**

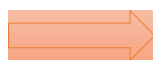

Thay thế Adaptor



**KIỂM TRA BƠM**



Thay thế Bơm

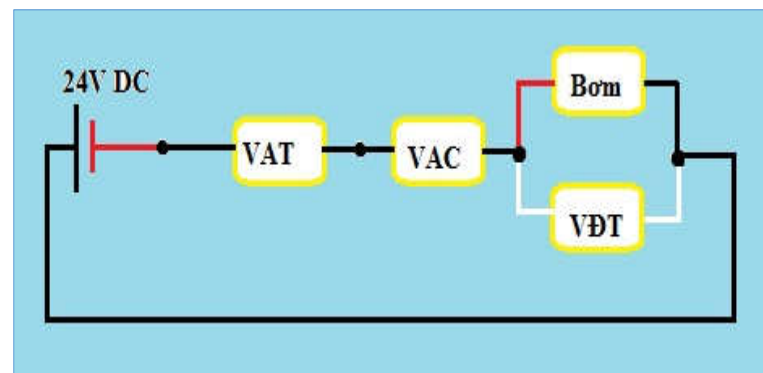





Khóa bình áp + Khóa vòi sử dụng xem máy có ngắt ko

Máy ngừng hoạt động

Kiểm tra áp suất hơi bình áp

Bơm hơi 0,7 – 0,8 kg/cm<sup>2</sup> hoặc thay thế

MÁY KHÔNG DỪNG LÂU NGẮT

Kiểm tra đường nước tinh khiết

Nước chảy thành dòng

Van áp cao hỏng

Nước thải khỏe

Flow hỏng

Vi mạch hỏng

RO tắc

Nước chảy nhỏ giọt, ko có nước

Kiểm tra nước thải

Nước thải yếu

KO THẢI

Van điện từ

Lọc thô bẩn

Bơm yếu

Adaptor yếu

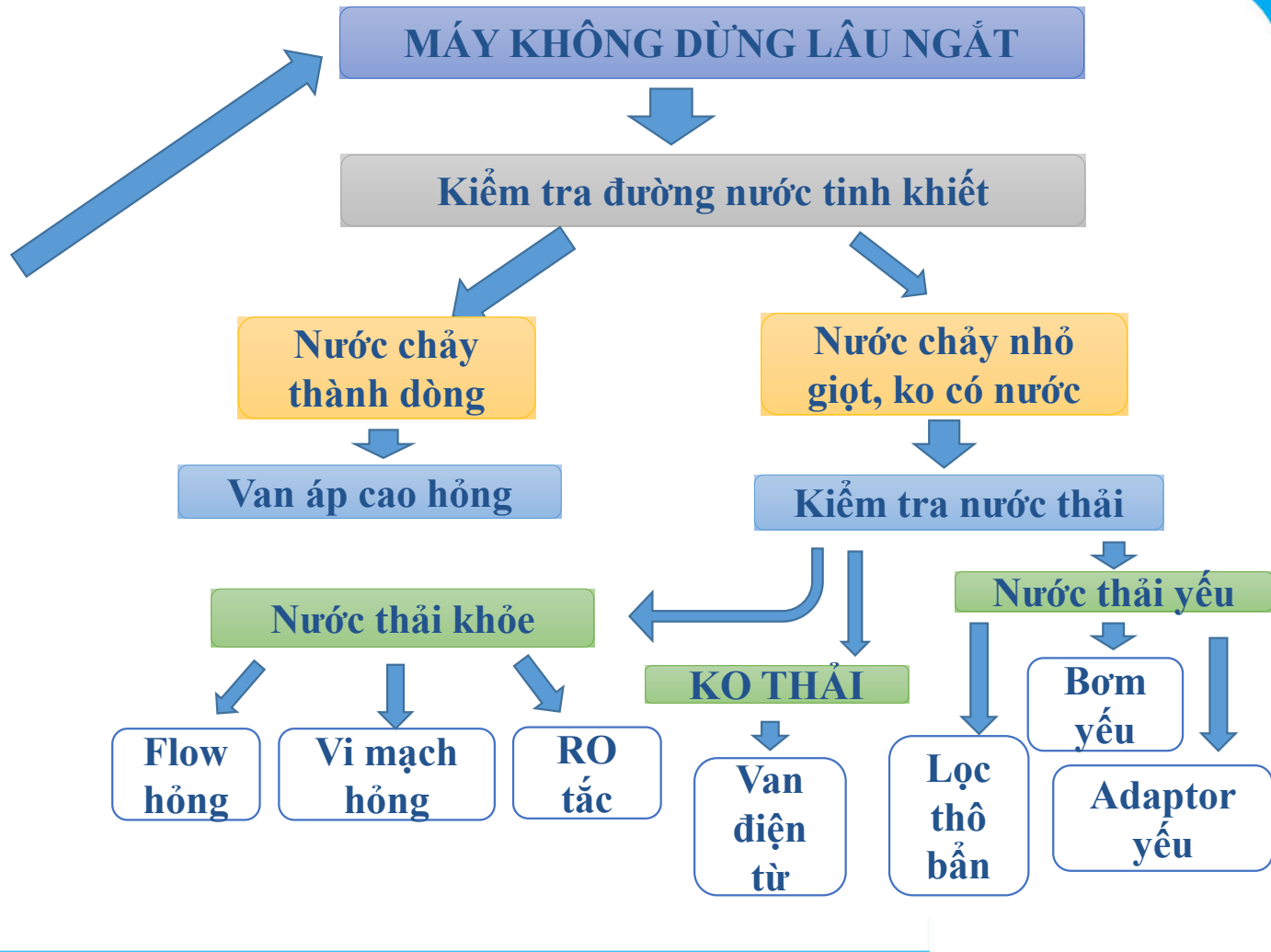

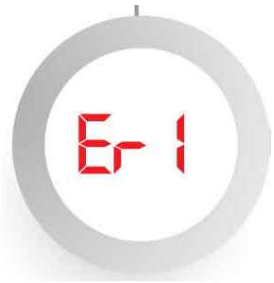

Máy hoạt động  
liên tục 5 giờ không nghỉ

Yêu cầu rút điện nguồn cho máy tạm  
nghỉ, kiểm tra nguyên nhân

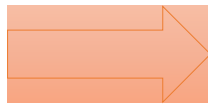

Nước bị rò rỉ  
ra khỏi hệ thống

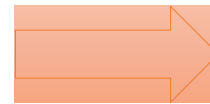

Kiểm tra sự rò rỉ  
nước tại các đầu  
cút nối, mép các  
cốc lọc

Yêu cầu rút điện nguồn cho máy tạm nghỉ,  
kiểm tra nguyên nhân



Chớp sáng liên tục



Báo lỗi số 1 bị tắc, bẩn hoặc nước cấp yếu

**Thay lõi số 1 hoặc đầu tắt Van áp thấp**



Chớp sáng liên tục



Không có nước cấp đầu vào

**Kiểm tra khóa nước cấp hoặc đầu tắt Van áp thấp**

Cây nước không có điện nguồn, không hoạt động, hay xảy ra với các cây úp bình như HC01...

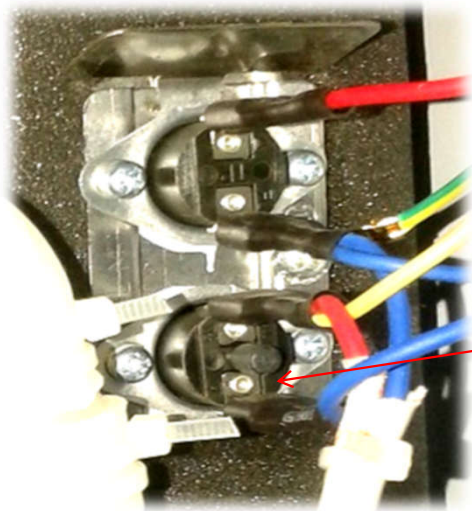

Công tắc reset hệ thống nóng

Lấy nước bên vòi nóng nhưng nước chỉ ra nước bình thường, không nóng

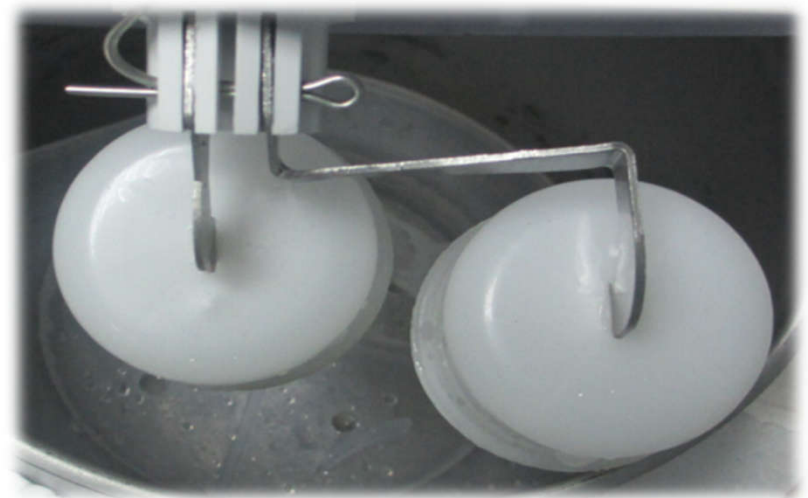

Bơm không hoạt động, mở cánh cửa không kêu tí tít, đèn nguồn vẫn sáng

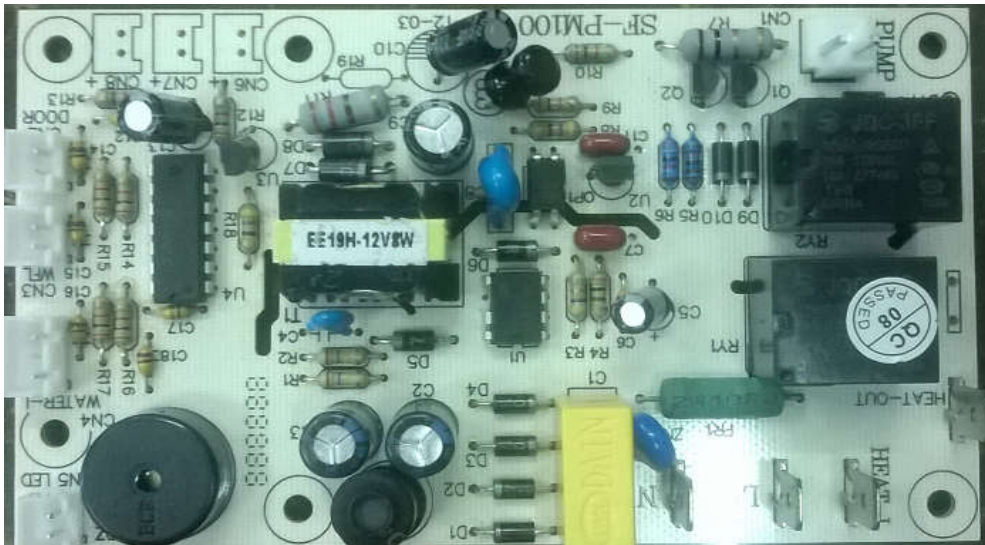

Bơm hoạt động 10 giây rồi kêu tí tít



# HỎI ĐÁP – TƯ VẤN KỸ THUẬT





**THANK YOU!!!**



[www.karofi.com](http://www.karofi.com)